

## Live-Demos & neueste Technologien aus erster Hand erleben!



Technologie veranschaulicht am Demonstrator



1:1 Austausch im Expertenteam



Potentiale der Metallsubstitution



## Tech Insight in Ihrem Unternehmen - So einfach gehts!

Sie möchten mehr über unsere zukunftsweisenden Lösungen und Innovationen erfahren? Dann kontaktieren Sie ganz einfach unsere Experten für weiterführende Informationen zu Tech Insight bei Ihnen vor Ort.

## Noch Fragen? Wir sind für Sie da.



### GEALAN Formteile

Antonia Eckl  
Head of R&D  
+49 9286 946-214  
antonia.eckl@gealan.com



### RAPA Industry

Dr. Dirk Lewke  
Head of R&D  
+49 9287 884-6495  
dlewke@rapa.com

EFFIZIENZ  
DURCH  
VEREINTES  
KNOW-HOW

WHERE EXPERTISE CONNECTS,  
EFFICIENCY FLOWS

## VERTEILUNG NEU GEDACHT

Erleben Sie die neuesten Entwicklungen in der Kunststofftechnik und Ventiltechnologie hautnah.

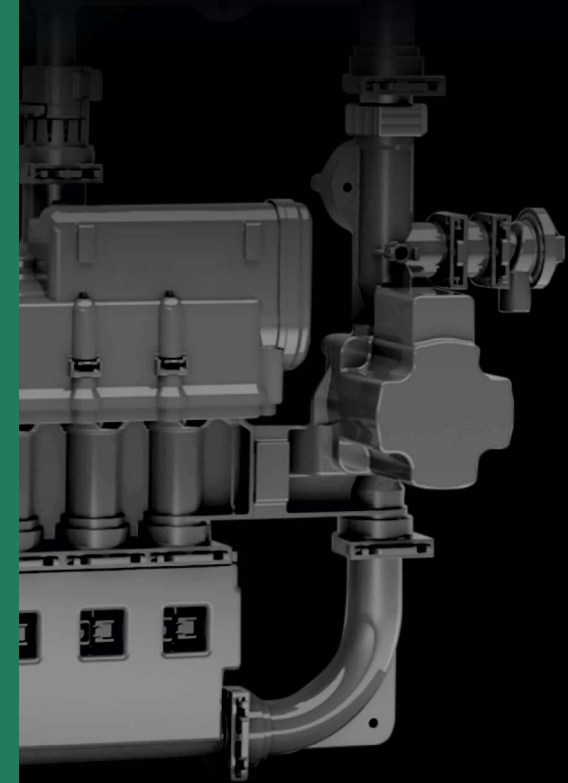

TECHINSIGHT





GEALAN   
KUNSTSTOFF. TECHNIK. NACHHALTIG.

RAPA  
INDUSTRY

**...die, mit dem Metaller-setzer-Gen!**

Als Entwicklungs- und Systemlieferant sind wir Ihr Partner für innovative Lösungen aus thermoplastischen Materialien. Unsere Leidenschaft sind komplexe Bauteile und Komponenten mit hohen Anforderungen an Temperaturbeständigkeit und Betriebsfestigkeit.



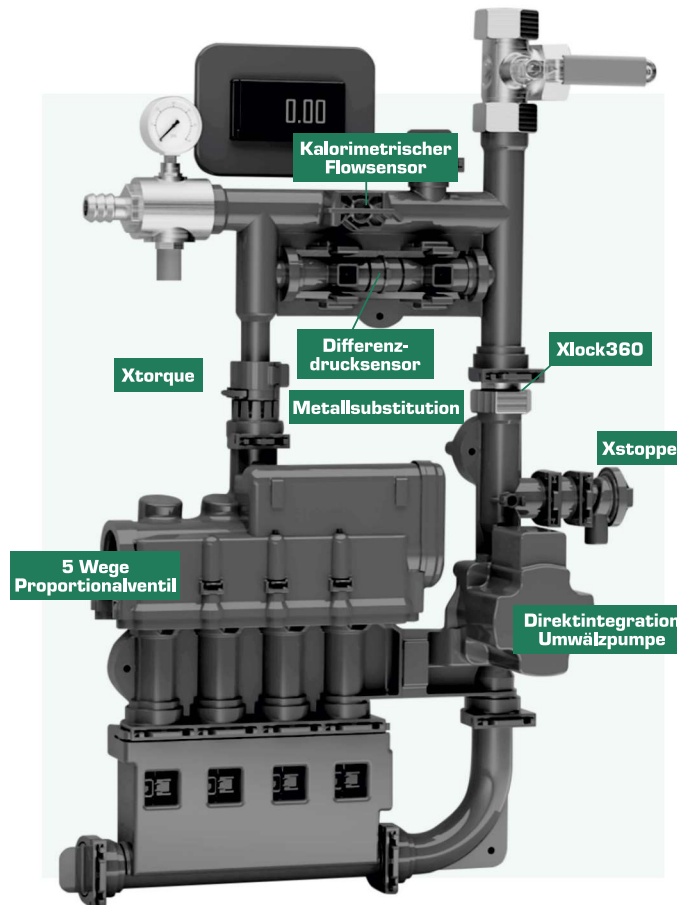

## UNSERE KOMPETENZ

-  **Metallersatz**
-  **Fluid Engineering**  
» Werkstoffexpertise  
» Test und Validierung
-  **Spritzgusstechnologien**
-  **Verbindungstechnik**
-  **Nachhaltige Fertigung**

**IHRE EXPERTEN FÜR  
KUNSTSTOFFTECHNIK**



## IHR BENEFIT







-  Gebündelte Kompetenzen von Ventil- & Kunststoffspezialisten aus einer Hand
-  Kosteneinsparung durch Funktionsintegration und Metallerersatz
-  Vereinfachte Montage durch werkzeugfreie Schnittstellen
-  Leichtbau
-  Reduziertes CO<sub>2</sub>-Äquivalent

Anwendungsbeispiele: Wärmepumpen, Wohnungsstationen, Frischwasserstationen und Ventilbaugruppen.

RAPA Industry bietet maßgeschneiderte Ventil- und Fluidsysteme für verschiedene Industrien.

Mit jahrzehntelanger Erfahrung und einem Team von über 150 Ingenieuren liefern wir präzise, effiziente und zuverlässige Lösungen von der Entwicklung bis zur Serienfertigung.

## UNSERE KOMPETENZ

-  **Ventiltechnik**
-  **Fluidmanagement**
-  **Produkt- und Prozessentwicklung**
-  **Elektronik-Entwicklung**
-  **Software-Entwicklung**
-  **Automatisierte Fertigung in Deutschland, USA und China**
-  **100% Endprüfung**

**IHRE EXPERTEN FÜR  
VENTILTECHNOLOGIE**